

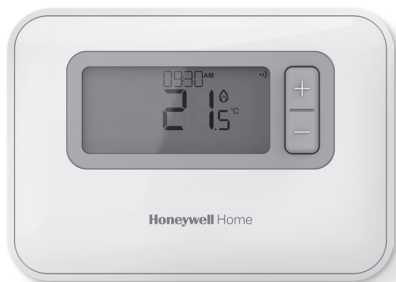

Termostat programowalny T3, T3R, T3M

PL Instrukcja obsługi



T3

Termostat programowalny

T3M

Termostat programowalny
do kotłów OpenTherm®



T3R

Bezprzewodowy termostat programowalny

Spis treści

1) Interfejs termostatu	3
Przegląd ekranu i przycisków	3
Ikony stanu.....	4
Ikony menu i nawigacji	4
Nawigacja w menu	4
2) Menu.....	5
Harmonogram ogrzewania.....	5
Zmiana harmonogramu	5
Kopiowanie harmonogramu	7
Usuwanie okresu	7
Ustawienia (data i godzina).....	8
3) Tryby pracy urządzenia	11
Działanie w trybie automatycznym (AUTO).....	11
Nadpisanie tymczasowe.....	11
Nadpisanie czasowe +1 h.....	11
Działanie w trybie ręcznym (MAN).....	12
Nadpisanie stałe	12
Tryb czuwania (z ochroną przed mrozem).....	13
4) Blokada klawiatury.....	14
5) Optymalizacja	15
6) Wymiana baterii (tylko T3 i T3R).....	16
7) Stojak i uchwyt ścienny (tylko T3R).....	17
8) Moduł załączający (tylko T3R).....	19
9) Rozwiązywanie problemów	20





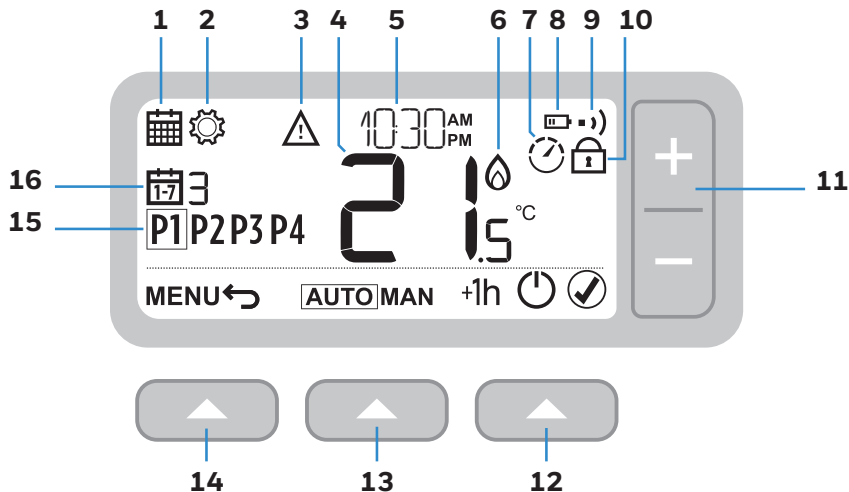

1 Interfejs termostatu

Przegląd ekranu i przycisków









- | | | |
|-------------------------------|---|-------------------------------|
| 1 Menu programowania | 7 Optymalizacja | 12 Prawy przycisk |
| 2 Menu ustawień | 8 Niski stan naładowania baterii | 13 Środkowy przycisk |
| 3 Usterka | 9 Sygnał bezprzewodowy (T3R) | 14 Lewy przycisk |
| 4 Temperatura pokojowa | 10 Blokada klawiatury | 15 Okresy harmonogramu |
| 5 Aktualna godzina | 11 Przyciski zmiany temperatury | 16 Dzień |
| 6 Załączone ogrzewanie | | |







Ikony stanu

-  **Aktywna zmiana temperatury:** Wyświetlane w przypadku ręcznej regulacji zaprogramowanej temperatury.
-  **Niski stan naładowania baterii:** Poziom naładowania wynosi około 10% (patrz Wymiana baterii na stronie 16).
-  **Załączenie ogrzewania:** Temperatura w pomieszczeniu jest poniżej nastawy – wskazuje to, że potrzebne jest ogrzewanie (może uaktywnić się kocioł).
-  **Aktywna optymalizacja:** Wyświetlane wyłącznie w przypadku włączenia optymalizacji w ustawieniach instalatora.
-  **Aktywne nadpisanie jednogodzinne:** Ustawiono tymczasowe nadpisanie na okres jednej godziny.
-  **Sygnal bezprzewodowy:** Termostat (tylko T3R) jest podłączony do odbiornika.

Ikony menu i nawigacji

- MENU**  Opcje i ustawienia termostatu:
 -  Harmonogram ogrzewania
 -  Ustawienia (data i godzina)
-  **Wstecz:** Powrót do poprzedniego menu/ekranu.
-  **Potwierdź:** Potwierdzenie zmiany lub wyboru.
-  **Czowanie:** Włączenie lub wyłączenie ogrzewania.



Nawigacja w menu

- Nacisnąć przycisk **MENU** , aby wejść do menu głównego.
- Nacisnąć przycisk **+** lub **-**, aby wybrać element menu – wybrany element będzie migał.
- Nacisnąć przycisk  , aby potwierdzić wybór.
- Nacisnąć przycisk **+** lub **-**, aby dostosować ustawienie. Następnie nacisnąć przycisk  , aby zapisać zmianę i przejść do następnego wyboru lub przycisk  , aby powrócić do poprzedniego widoku.

2 Menu

Harmonogram ogrzewania



Termostat jest wyposażony w następujący harmonogram fabryczny. Aby dostosować harmonogram ogrzewania, wykonaj dalsze kroki.

		P1	P2	P3	P4
Dni od 1 do 7 (od poniedziałku do niedzieli)		6:30	8:00	18:00	22:30
		21°C	16°C	21°C	16°C

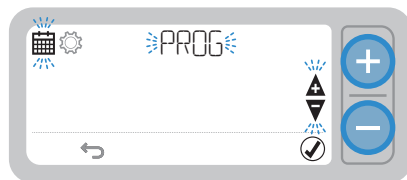
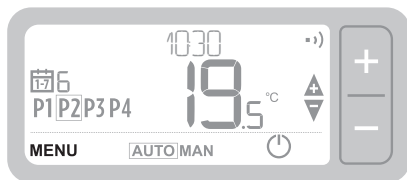

Zmiana harmonogramu

- 1 Nacisnąć przycisk **MENU** , aby wejść do menu głównego.
- 2 Nacisnąć przycisk + lub -, aby wybrać menu harmonogramu.  a następnie nacisnąć  .



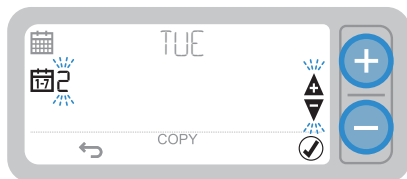

- 3 Nacisnąć przycisk + lub -, aby wybrać dzień, a następnie nacisnąć  .





- 4 Nacisnąć przycisk + lub -, aby wybrać okres, a następnie nacisnąć  .



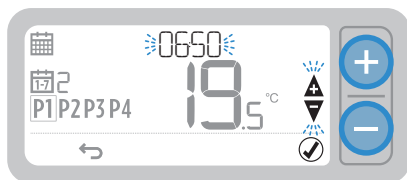

- 5 Nacisnąć przycisk + lub -, aby dostosować **czas**, a następnie nacisnąć  .



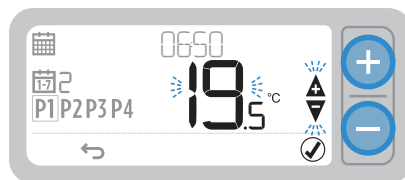

- 6 Nacisnąć przycisk + lub -, aby dostosować **temperature**, a następnie nacisnąć  .



- 7 Powtórzyć te kroki, aby wprowadzić zmiany w pozostałych okresach lub dniach lub nacisnąć przycisk  , aby zapisać zmiany i wrócić do ekranu głównego.

Kopiowanie harmonogramu

- 1 Nacisnąć przycisk + lub -, aby wybrać dzień, z którego ma zostać skopiowany harmonogram, a następnie nacisnąć przycisk kopiowania (COPY) .
- 2 Nacisnąć przycisk + lub -, aby wybrać dzień, do którego ma zostać skopiowany harmonogram, a następnie nacisnąć przycisk  .



Usuwanie okresu

- 1 Przejść do dnia i wybrać okres do usunięcia.
- 2 Nacisnąć przycisk   i przytrzymać go przez 3 sekundy, a następnie nacisnąć  .

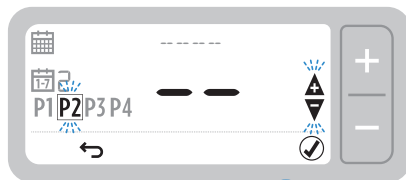
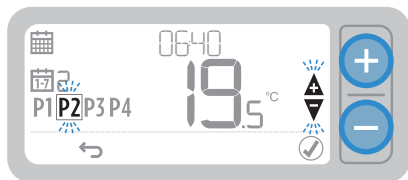



3 sekund

- 3 Aby ponownie uaktywnić okres, powtórzyć kroki 1 i 2.

Ustawienia (data i godzina)

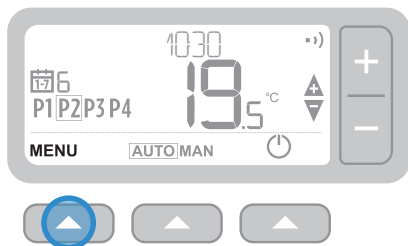
- 1 Nacisnąć przycisk **MENU** , aby wejść do menu głównego.



- 2 Nacisnąć przycisk + lub -, aby wybrać menu ustawień , wybrać opcję USTAW i nacisnąć .

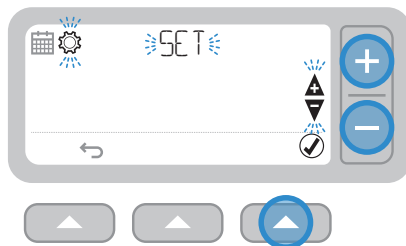

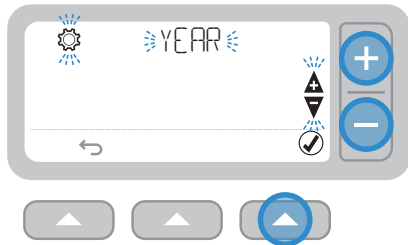

- 3 Nacisnąć przycisk , aby wybrać pozycję ROK (lub przycisk +, aby przejść do pozycji MIESIĄC).



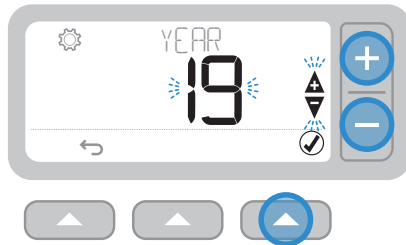

- 4 Nacisnąć przycisk + lub -, aby dostosować ROK, a następnie nacisnąć przycisk , aby zatwierdzić.



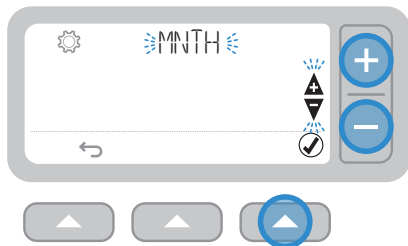

- 5 Nacisnąć przycisk  , aby wybrać pozycję MIESIĄC (lub przycisk +, aby przejść do pozycji DZIEŃ).



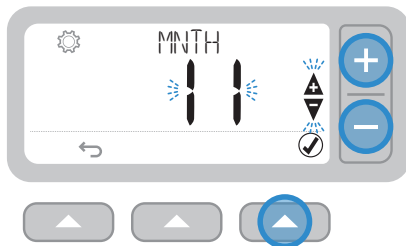

- 6 Nacisnąć przycisk + lub -, aby dostosować MIESIĄC, a następnie nacisnąć  .



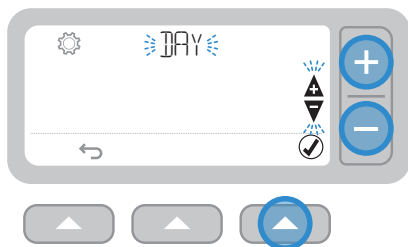

- 7 Nacisnąć przycisk  , aby wybrać pozycję DZIEŃ (lub przycisk +, aby przejść do pozycji GODZINA).



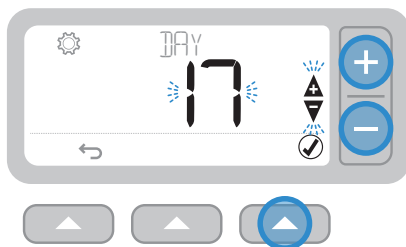

- 8 Nacisnąć przycisk + lub -, aby dostosować DZIEŃ, a następnie nacisnąć  .



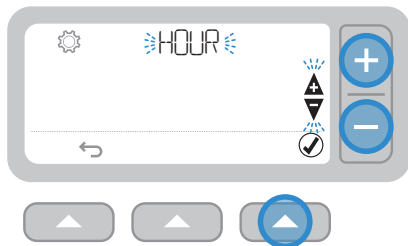



- 9** Nacisnąć przycisk  , aby wybrać pozycję GODZINA (lub przycisk +, aby przejść do pozycji MINUTA).

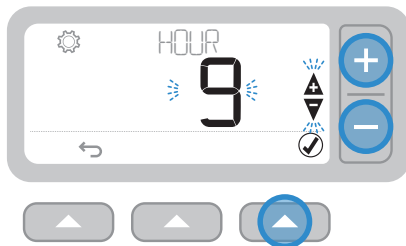



- 10** Nacisnąć przycisk + lub -, aby dostosować GODZINĘ, a następnie nacisnąć  .



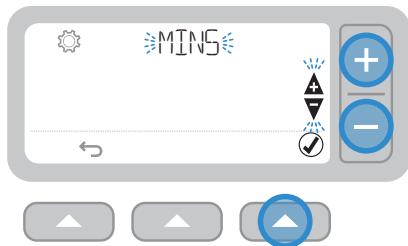

- 11** Nacisnąć przycisk  , aby wybrać pozycję MINUTA, a następnie nacisnąć  .

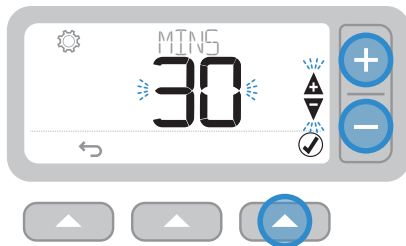

- 12** Nacisnąć przycisk + lub -, aby dostosować MINUTĘ, a następnie nacisnąć  .



- 13** Nacisnąć przycisk  , aby wyjść z obszaru USTAWIENIA i wrócić do ekranu głównego.

3 Tryby pracy urządzenia

AUTO Działanie w trybie automatycznym

Podczas normalnego użytkowania termostat będzie realizował zadany harmonogram – wskazany przez ikonę **AUTO**.

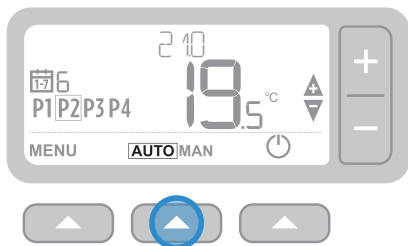

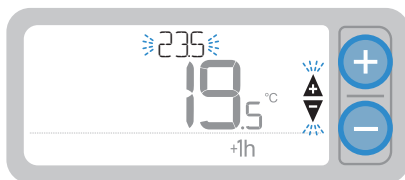

Nadpisanie tymczasowe

Nacisnąć przycisk + lub -, aby ustawić nową żądaną temperaturę. Zadany harmonogram zostanie wznowiony przy następnym zaprogramowanym okresie.



Nadpisanie czasowe +1 h

Nacisnąć przycisk +1h , aby włączyć jednogodzinne nadpisanie czasowe. Aby anulować, ponownie nacisnąć +1h .

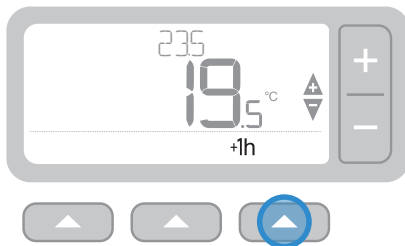

MAN Działanie w trybie ręcznym

Ustawiona temperatura jest stosowana stale bez programu – wskazuje na to ikona **MAN**.

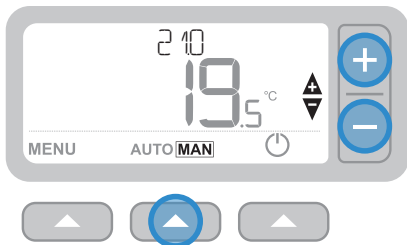

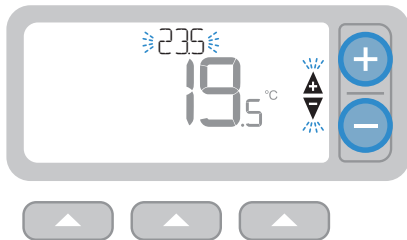

Nadpisanie stałe

Nacisnąć przyciski + lub -, aby zmienić ustawioną temperaturę. Ta temperatura pozostanie ustawiona do czasu wykonania kolejnej ręcznej zmiany.



Tryb czuwania (z ochroną przed mrozem)

Oszczędzaj energię poprzez wyłączenie ogrzewania, gdy nie jest ono wymagane – np. w miesiącach letnich lub jeśli drzwi i okna są otwarte przez dłuższy okres czasu. Jeśli temperatura spadnie do 5°C, ogrzewanie zostanie włączone w celu zapobiegania zamarzaniu rur grzewczych.

- 1 Nacisnąć przycisk , aby wyłączyć ogrzewanie – na wyświetlaczu zostanie wyświetlony komunikat WYŁ.
- 2 Nacisnąć przycisk , aby włączyć ogrzewanie – na wyświetlaczu zostanie wyświetlony **AUTO** lub **MAN**.

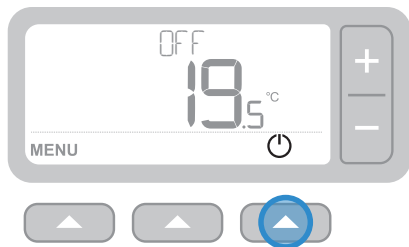

4 Blokada klawiatury

Blokada

Naciśnięcie i przytrzymanie lewego oraz prawego przycisku przez 5 sekund. Na wyświetlaczu zostanie wyświetlona ikona  i (w zależności od ustawienia instalatora) funkcjonalność klawiatury termostatu będzie ograniczona lub wyłączona.

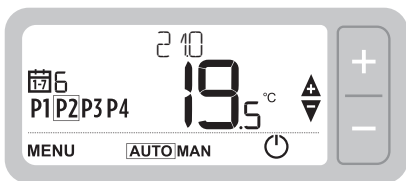

5 sekund

Odblokowywanie

Jeśli klawiatura jest zablokowana (na co wskazuje ikona ) naciśnięcie i przytrzymanie lewego oraz prawego przycisku przez 5 sekund, aby przywrócić pełną funkcjonalność klawiatury termostatu.

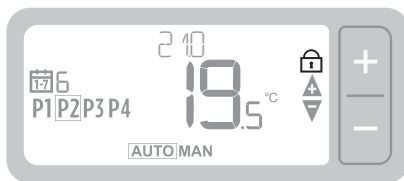

5 sekund

5 Optymalizacja





Optymalizacja

Termostat ma funkcje optymalizacji, których celem jest oszczędzanie energii przy zachowaniu odpowiedniego komfortu. W przypadku trwania ustawionego okresu optymalizacji na termostacie wyświetla się . Domyślnie optymalizacja jest wyłączona. Informacje na temat jej uaktywniania zawiera instrukcja montażu.

- **Optymalne uruchomienie** zapamiętuje czas osiągnięcia żądanej temperatury w domu, a następnie włącza ogrzewanie nieco wcześniej w celu uzyskania tej temperatury w zaprogramowanym czasie.
- **Opóźnione uruchomienie** oszczędza energię przez niewielkie opóźnienie rozpoczęcia ogrzewania w zależności od różnicy między ustawioną temperaturą a temperaturą w pomieszczeniu. Im mniejsza różnica temperatur, tym dłuższe opóźnienie rozpoczęcia.
- **Optymalne zatrzymanie** oszczędza energię przez wyłączenie ogrzewania nieco przed zaprogramowanym czasem. Jeśli temperatura w domu jest właściwa, nie wpłynie to na temperaturę, ale różnica w rachunku za ogrzewanie będzie widoczna.

6 Wymiana baterii (tylko T3 i T3R)

Termostat jest zasilany z 2 baterii AA. Ikona baterii nie jest wyświetlana na ekranie podczas normalnego użytkowania. Ikona baterii pojawi się wyłącznie gdy będą one bliskie rozładowania.

- Jeśli poziom naładowania baterii spadnie do ok. 10%, wyświetlana jest ikona . Należy przygotować się na ich wymianę.
- Ikona  +  miga gdy baterie rozładują się do poziomu krytycznego. Należy **wymienić je niezwłocznie**, aby nie nastąpiła przerwa w działaniu ogrzewania.
- Baterie należy koniecznie zastąpić dwiema **bateriami alkalicznymi 1,5 V LR6 AA**, które w zależności od użytkowania termostatu powinny wystarczyć na około dwa lata eksploatacji.

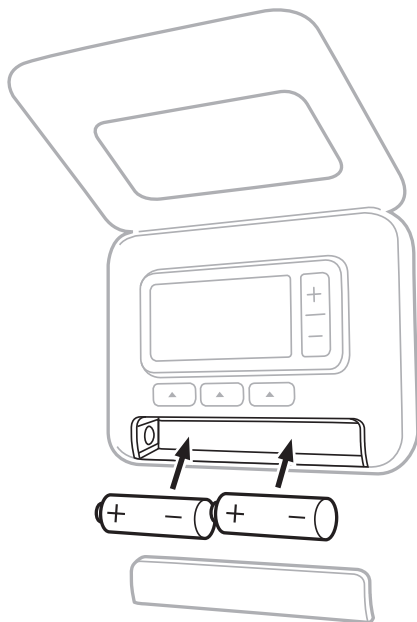

Aby chronić środowisko, należy poddawać stare baterie recyklingowi zgodnie z lokalnymi przepisami.

7 Stojak i uchwyt ścienny (tylko T3R)

Stojak

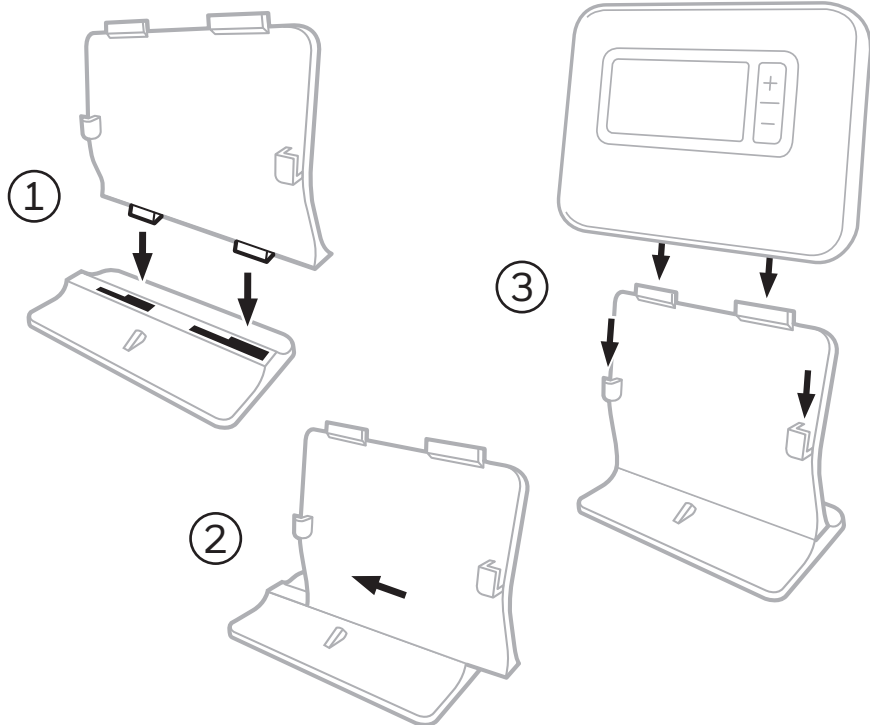

Uchwyt ścienny

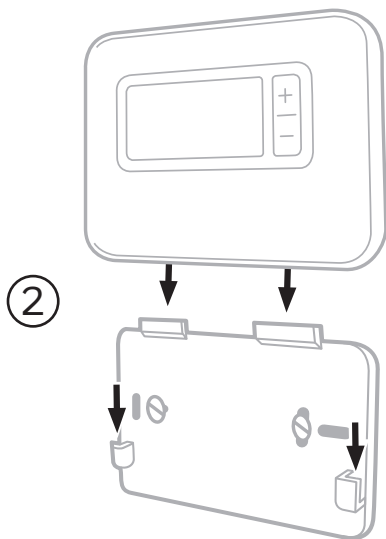
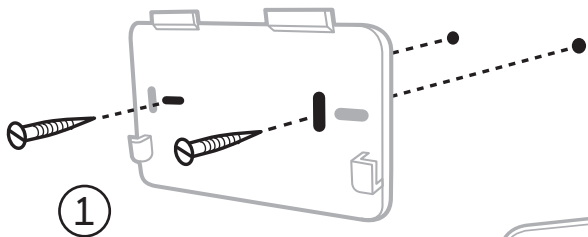

8 Moduł załączający (tylko T3R)

Termostat T3R komunikuje się bezprzewodowo z modulem załączającym podłączonym do kotła. Jeśli termostat utraci łączność bezprzewodową lub dojdzie do jego uszkodzenia, kocioł można włączać lub wyłączać ręcznie przyciskiem na module.

- Ikona **••**) jest wyświetlana na termostacie w przypadku silnego sygnału bezprzewodowego – **••**) dioda LED na module będzie świeciła ciągłym światłem ZIEŁONYM.
- Ikona **Δ + ••**) będzie migała na termostacie w przypadku utraty sygnału bezprzewodowego – **••**) dioda LED na module będzie migała na CZERWONO.
- W przypadku utraty komunikacji termostat należy przenieść do innej lokalizacji, aby spróbować przywrócić komunikację.

Aby ręcznie sterować działaniem kotła za pomocą modułu załączającego:

1. Nacisnąć przycisk **jeden raz**, aby WŁĄCZYĆ lub WYŁĄCZYĆ kocioł.

Dioda LED przycisku powinna zachowywać się następująco:

- Świecić ciągłym światłem ZIEŁONYM gdy kocioł jest WŁĄCZONY.
- Nie świecić się, gdy kocioł jest WYŁĄCZONY.

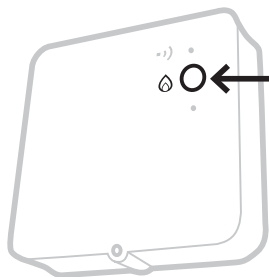







Nacisnąć przycisk **jeden raz**, aby WŁĄCZYĆ lub WYŁĄCZYĆ kocioł (począkać co najmniej 3 s między kolejnymi naciśnięciami przycisku).



Nie naciskać małego przycisku (szpilki) resetowania, ponieważ spowoduje to skasowanie danych powiązania modułu i przerwanie działania ogrzewania.

9 Rozwiązywanie problemów

W przypadku problemów dotyczących termostatu należy wypróbować poniższe rozwiązania. Większość problemów można rozwiązać szybko i łatwo.

Wszystkie modele	
Ekran jest pusty	Wymienić baterie (tylko T3 i T3R). Sprawdzić, czy kocioł OpenTherm jest zasilany (tylko T3M). Skontaktować się z instalatorem.
Na termostacie wyświetla się  .	Poziom naładowania baterii spadł poniżej 10% i wkrótce konieczna będzie ich wymiana.
Na termostacie wyświetla się  .	Poziom rozładowania baterii jest krytyczny i konieczna jest ich niezwłoczna wymiana. Patrz „Wymiana baterii”.
Na termostacie wyświetla się  , ale kocioł nie włącza się.	Kocioł włącza się i wyłącza, kontrolując temperaturę, a czasem po wyłączeniu kotła wyświetlana jest ikona  . Jeśli kocioł nie włącza się po długim czasie, skontaktować się z instalatorem.
Układ ogrzewania nie reaguje na regulację temperatury.	Sprawdzić, czy ustawiona temperatura jest wyższa niż rzeczywista temperatura w pomieszczeniu. Sprawdzić, czy układ ogrzewania jest włączony. Sprawdzić, czy odbiornik jest zasilany, a w termostacie występuje sygnał bezprzewodowy (tylko T3R).
Na termostacie wyświetla się  .	Czujnik temperatury termostatu jest niesprawny. Skontaktować się z instalatorem, aby naprawić lub wymienić termostat.
 + 	Przypomnienie o serwisie kotła (dotyczy tylko Wielkiej Brytanii). Zbliża się termin serwisu kotła. Należy skontaktować się z właścicielem lub lokalnymi władzami mieszkaniowymi.

Tylko termostat T3R (beprzewodowy) i moduł załączający	
Na termostacie miga symbol $\Delta + \bullet$), a dioda LED modułu \bullet) miga na CZERWONO.	Utrata sygnału bezprzewodowego – przenieść termostat w inne miejsce, aby spróbować przywrócić komunikację.
Na termostacie miga symbol $\Delta + \bullet$), a dioda LED modułu \bullet) jest wyłączona.	Sprawdzić, czy moduł jest zasilany, naciskając przycisk, aby włączyć kocioł. Jeśli moduł jest zasilany, nie są zapisane dane powiązania bezprzewodowego. Należy wykonać procedurę powiązania podaną w instrukcji montażu lub skontaktować się z instalatorem.
Dioda LED modułu \bullet) miga na POMARAŃCZOWO.	Moduł załączający jest w trybie powiązania – czas działania w nim wynosi 3 minuty.

Tylko termostat T3M (OpenTherm)			
Kocioł OpenTherm może zgłaszać powiadomienia do termostatu. Może to być przydatne w kontakcie z instalatorem lub serwisantem. Można je wyświetlić w menu „Powiadomienia kotła OpenTherm®”.			
Opis	ID	Kod błędu	Odczyt OT
Żądanie serwisu	001	01SR	0 = serwis nie jest wymagany 1 = serwis jest wymagany
Niskie ciśnienie wody	002	02WP	0 = brak usterki WP 1 = usterka WP
Usterka gazu/płomienia	003	03GF	0 = brak usterki GF 1 = usterka GS
Usterka ciśnienia powietrza	004	04AF	0 = brak usterki AP 1 = usterka AP
Zbyt wysoka temperatura wody	005	05WT	0 = brak usterki OVT 1 = usterka OVT
Specyficzne dla OEM	006	06OS	Kod producenta kotła

heatingcontrols.honeywellhome.com



resideo

www.resideo.com

Ademco Sp. z o.o.
ul. Domaniewska 39
02-672 Warszawa

Kraj pochodzenia: Wielka Brytania

© 2018 Resideo Technologies, Inc. Wszelkie prawa zastrzeżone. Znak towarowy Honeywell jest używany na podstawie licencji spółki Honeywell International Inc.